

* MATERIAL PARA MONTAGEM :

O kit é composto das seguintes peças:

COMPOSIÇÃO DO KIT

O kit é composto das seguintes peças:

- 1- Bloco
- 2- Dümper (regulador de tiragem metálico)-(opcional)
- 3- Coifa pequena
- 4- Coifa grande
- 5- Fundo superior
- 6- Lateral superior lisa
- 7- Lateral superior curta
- 8- Fundo da área de fogo
- 9- Frente da área de fogo
- 10- Lateral direita da área de fogo
- 11- Lateral esquerda da área de fogo
- 12- Base
- 13- Base para grelha.

OBS.01- Seu KIT será (item 12 ou 13) conforme sua opção no ato da compra

- 14- Grelha (opção item 13).
- 15- Gaveta (opção item 13).

OBS.03- Qdo o kit fornecido possuir os pés de apoio a gaveta deve vir acompanhada de suporte de fixação.

- 16- Pés em bloco de concreto (Opcional)
- 17- Argamassa para assentamento:
- 18- Quatro (04) travas da caixa de fogo
- 19- Grampo, para haste do Dümper (grampo, haste, arruela, porcas e um parafuso).

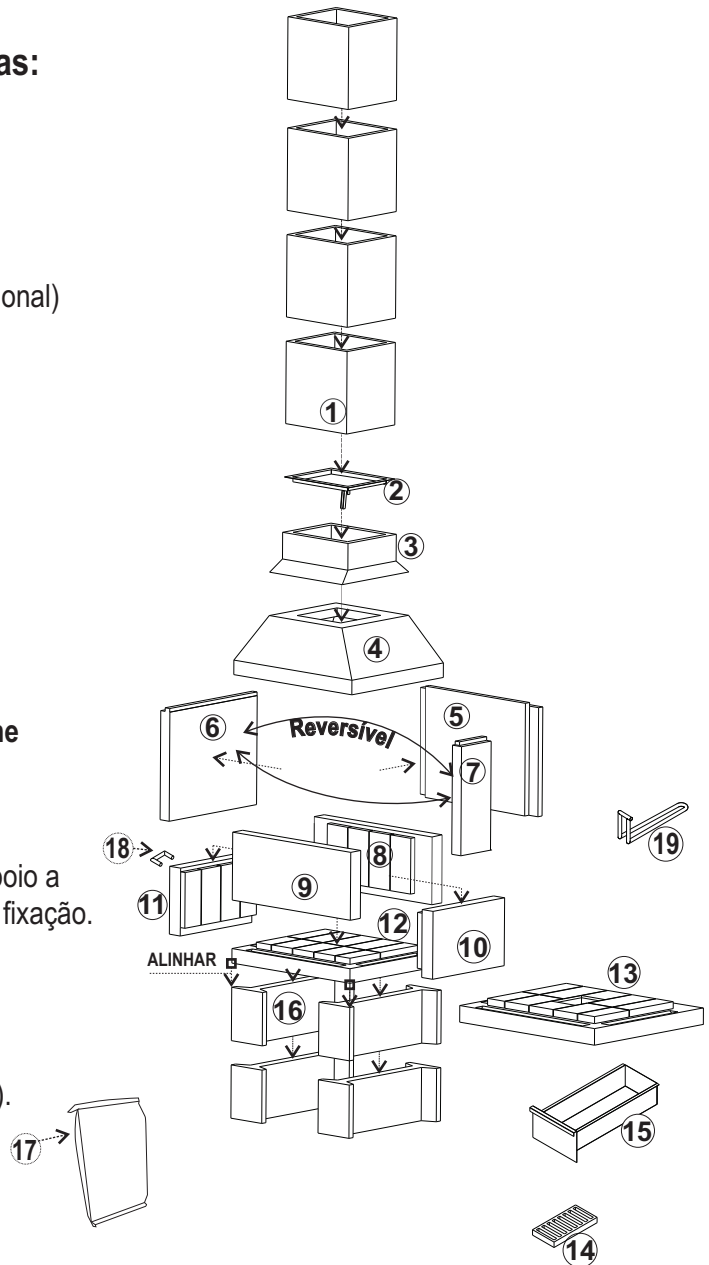

* OPÇÕES DE CHAMINÉ:

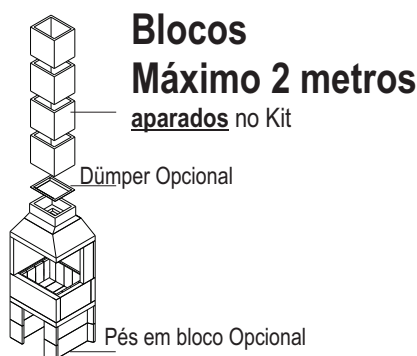

* INSTRUÇÕES DE MONTAGEM:

EXECUTANDO A BASE DE ALVENARIA PARA APOIO DO KIT

PERSPECTIVA DA BASE PARA KIT SEM APROVEITAMENTO EM BAIXO DA CHURRASQUEIRA

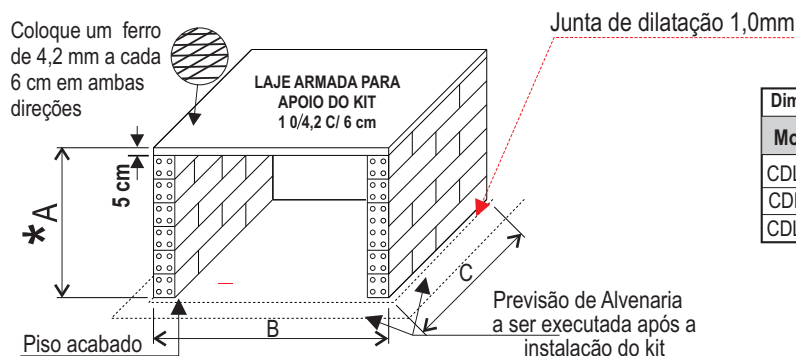

O SEU
KIT É O:

Dimensões da base de (cm)			
Modelo	* A	B	C
CDL 550	66	67	57
CDL 650	57	77	62
CDL 750	57	87	62

* Esta medida poderá variar de acordo com a necessidade do cliente para que a altura do peitoril fique a seu gosto e desde que exista pé-direito compatível

PERSPECTIVA DA BASE PARA KIT COM APROVEITAMENTO EM BAIXO DA CHURRASQUEIRA

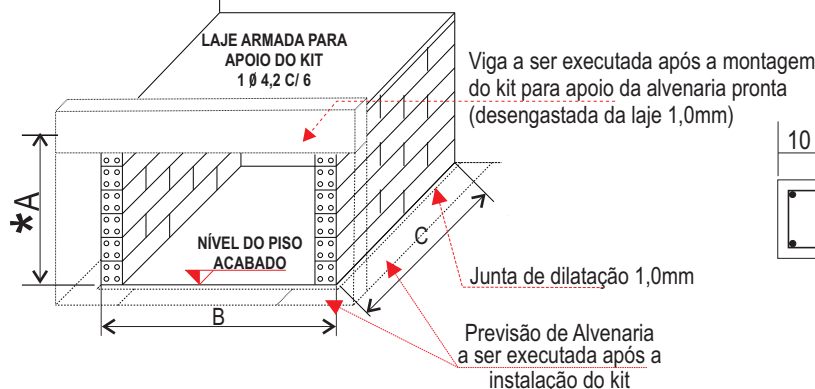

**A BASE DEVERÁ ESTAR
RIGOROSAMENTE
NIVELADA**

DETALHE DA BASE COM GAVETA PARA KIT CHURRASQUEIRA

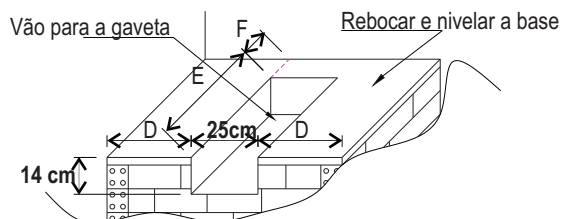

KIT MODELO	D	E	F
KIT CD 550	21,0	50,0	7,0
KIT CD 650	26,0	55,0	7,0
KIT CD 750	31,0	55,0	7,0

DETALHE DE FURO NA LAJE:

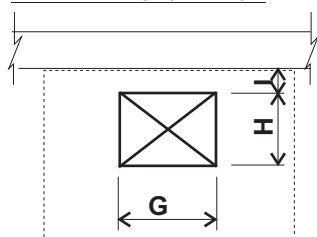

CASO CHAMINÉ EM BLOCO

KIT MODELO	G	H	I
KIT CDL 550	34,0	34,0	12,0
KIT CDL 650	50,0	34,0	17,0
KIT CDL 750	50,0	34,0	17,0

CASO CHAMINÉ METÁLICA

KIT MODELO	G	H	I
KIT CDL 550	27,0	27,0	16,0
KIT CDL 650	33,0	33,0	17,0
KIT CDL 750	33,0	33,0	17,0

* MONTANDO O KIT PASSO A PASSO:

1 - Inicie a montagem do conjunto, pela colocação da base do kit sobre a base de alvenaria. - Em seguida apoie sobre a base

* Em alguns kits a base é dividida em partes, basta uni-las

modelos CD 450 a 750 = 01 peça
modelos CD 850 e 1150 = 02 peças

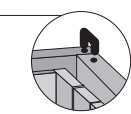
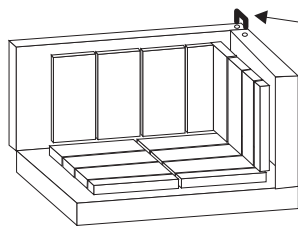

Travas metálicas da área de fogo

2

da área de fogo, coloque uma das travas que acompanha o kit, nos orifícios indicados

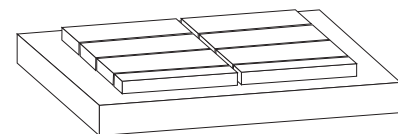

3 - Complete a montagem da área de fogo montando a outra lateral e a frente, encaixando as demais travas como indicado na figura ao lado, para que o conjunto fique devidamente travado.

OBS. Com a régua de nível, verifique se a área de fogo está nivelada.

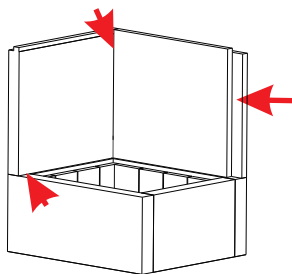

4 - Estando a caixa de fogo montada e travada coloque o fundo superior e a lateral superior esquerda do kit, aplicando argamassa colante nos seus encaixes conforme setas.

5 - Complete o processo colocando a lateral superior direita usando argamassa colante nos seus encaixes conforme setas.

6 - Estando as paredes laterais do kit devidamente montadas, alinhadas e apuradas, posicione a coifa grande, apoiando-a sobre as laterais e fundo superior. Isso irá fazer com que as laterais e fundo se travem. **É aconselhável que duas pessoas façam esta etapa.**

NA CAIXA DE FOGO NÃO SE USA ARGAMASSA PARA MONTAGEM

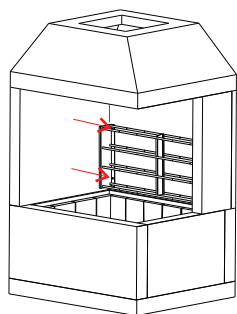
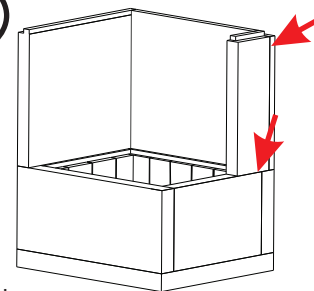
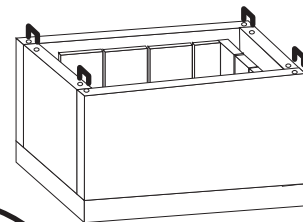

OBS. Verifique novamente o prumo e o alinhamento das laterais.

8 - Instalar o Grampo de fixação do Dumper prendendo-o na coifa conforme detalhe de base a baixo. Passe a haste metálica por entre o grampo, após fixada prenda com o parafuso na parte superior do Dumper que vai até a saída da coifa.

9 - Assente a coifa pequena com a argamassa colante que acompanha o kit.

10 - Encaixe o Regulador de Tiragem - Metálico (Dümpfer) no furo quadrado existente na coifa com argamassa que acompanha o kit. Em seguida, assente os blocos da chaminé.

11 - Encostar o Suporte de fundos CDL, no fundo do kit e fixar com os parafusos fornecidos.

11 - Se você adquiriu chaminés em blocos, monte sobre a coifa pequena.

12 - Após a montagem, limpar o excesso de argamassa colante com um pano úmido.

13 - Pronto. Seu kit já pode receber o acabamento.

DICAS:

1- Nivele muito bem a base.

2- Use uma marreta de borracha para montar o kit, ou o cabo de madeira. Não bata com a parte de ferro do martelo.

3- A argamassa não deve estar muito mole para a montagem.

4- Limpe as partes que receberão argamassa com um pano úmido e água.

5- Aguarde, se possível, seis horas após a montagem do kit, para assentar os blocos da chaminé, caso você tenha adquirido mais peças.

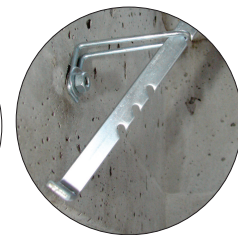
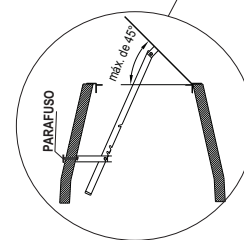

* MONTANDO A CHAMINÉ EXTERNA:

- 1- O chapéu deverá ficar 30cm acima de qualquer obstáculo que se encontre a menos de 6,00m de distância. (Exemplo: Cumeeira, caixa d'água).
- 2- Caso haja necessidade da chaminé em bloco subir mais, circundá-lá com alvenaria apoiada sobre a laje e **nunca sobre o kit**.
- 3- No caso de edificação com mais de um pavimento, apoiar os blocos sobre a primeira laje, para evitar recalque.

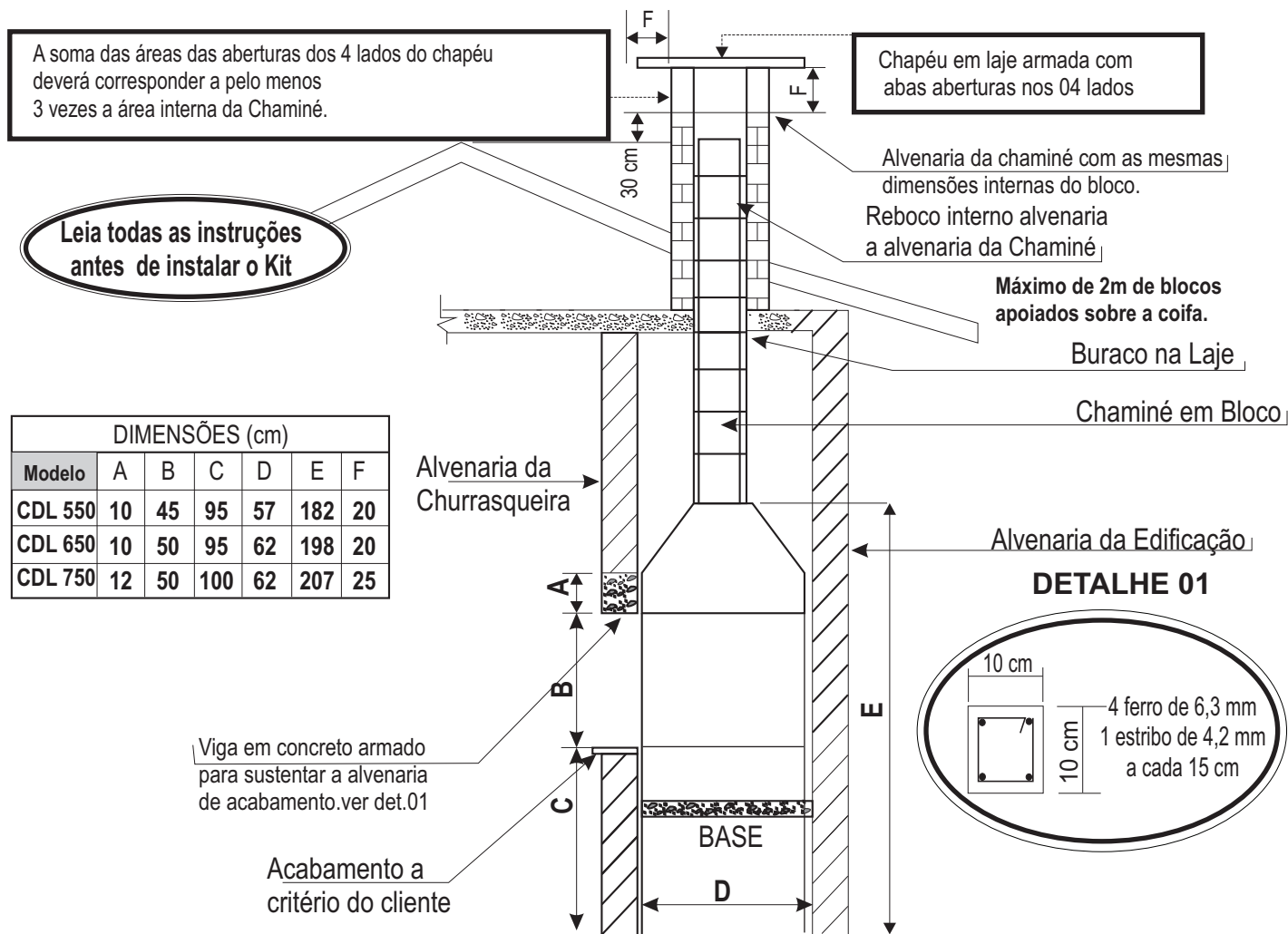

IMPORTANTE:

Aguarde 15 dias para todo o material secar naturalmente e bom proveito.

Obs: Após a instalação e antes da utilização de seu kit leia as instruções de cura revestimento e garantia.

DÚVIDAS FREQUENTES:

- 1- Devo fazer a base sempre com uma laje? **R=** Não, ela pode ser feita somente com alvenaria, desde que obedecidas as medidas do projeto.
- 2- A base pode ser feita maior para apoiar a alvenaria que revestimento do kit? **R=** Não, a base deve ser feita exatamente do tamanho do kit, nunca maior ou engastada (colada) nas alvenarias da edificação. Conforme orientação de execução da base na página 02.
- 3- O kit não fica no prumo, o que faço? **R=** A base está fora de nível, nivele com areia fina e seca "para a área da base". Nunca use calços ou coloque areia somente em uma pequena área da base.
- 4- As barras de graduação não servem no kit, estão compridas? **R=** Use as barras para gabaritar o kit na hora da montagem.
- 5- A argamassa acabou? **R=** Pode-se usar argamassa para assentamento de piso cerâmico comum, embora a quantidade enviada seja suficiente. **NÃO USE ARGAMASSA NA CAIXA DE FOGO.**
- 6- Eu comprei chaminé em blocos, como devo assentá-los? **R=** Com argamassa comum, de preferência argamassa de assentamento de pisos, limpando o excesso de massa na parte interna da chaminé (blocos).
- 7- Eu quero que a chaminé externa seja mais volumosa, posso fazer uma alvenaria maior? **R=** Pode, desde que a área da chaminé seja mantida do início ao fim; teremos então uma alvenaria de chaminé e outra para revestimento.
- 8- Meu pedreiro disse que não consegue rebocar a chaminé pronto! **R=** Ele consegue, desde que faça a cada fiada de tijolo que ele assente.
- 9- Minha casa é do tipo chalé, a cumeeira é muito alta, devo passar a cumeeira? **R=** Sim, Você deverá ultrapassar qualquer obstáculo que se encontra a uma distância inferior a 6 m da chaminé, para garantir o correto funcionamento da sua churrasqueira.